



## Fugenbänder Fugenbandschweissungen

Bande d'étanchéité pour joints  
Soudure de bande d'étanchéité

Nastri per giunti  
Saldature di nastri



## Quellfugenbänder Injektionsmaterial

Rubans gonflants à l'eau  
Matériaux d'injection

Nastri idroespansivi  
Materiale per iniezione



## Vollflächige Folienabdichtung

Membrane d'étanchéité à grande surface

Stuoia impermeabile per grandi superfici



# Inhaltsverzeichnis/ Table de matières/ Indice

<b>Fugenbänder</b>	<b>Rubans d'étanchéité pour joints</b>	<b>Nastri per giunti</b>	<b>3</b>
Arbeitsfugenbänder	Bande pour joints de reprise	Nastri per giunti di lavoro	4
Dehnungsfugenbänder	Bande pour joints de dilatations	Nastri di dilatazione	5
Zubehör für Fugenbänder	Accessoires pour rubans	Accessori per nastri	6
Schweissungen	Soudures	Saldature	8
Fugen-Abklebe-System	Système de collage de joints	Sistema per giunti incollati	10

---

<b>Andere Abdichtungssysteme</b>	<b>Autres système d'étanchéité</b>	<b>Altri sistemi di impermeabilizzazione</b>	
Quellfugenbänder	Rubans gonflants à l'eau	Nastri idroespansivi	13
Mauerkragen	Collets de mur	Cuscinetti per muri	14
Ringraumdichtungen	Manchons de protection pour tuyaux	Manicotti di protezione per tubi	14
Fugenbleche	Tôles d'étanchéité	Lamieri impermeabili	15
Folienabdichtung	Membrane d'étanchéité	Stuoia impermeabile	16
Injektionsmaterial	Matériaux d'injection	Materiale per iniezione	17

---

Verkaufs- und Lieferbedingungen	Conditions de vente et de livraison	Condizioni di vendita e di consegna	18
---------------------------------	-------------------------------------	-------------------------------------	----

**Aufgrund der aktuell schwierigen Rohstofflage bitten wir Sie uns für ein Angebot direkt zu kontaktieren.**



Anwendungsbeispiele

Exemple d'application

Esempi d'applicazione



Arbeitsfugenband AA240  
 Bande d'étanchéité pour joints de reprise AA240  
 Nastro per giunti di lavoro AA240



Arbeitsfugenband AA320  
 Bande d'étanchéité pour joints de reprise AA320  
 Nastro per giunti di lavoro AA320



Vollflächige Abdichtungsfolie Ecotight Plus  
 Feuille d'étanchéité pleine surface Ecotight Plus  
 Stuoia impermeabile area piena Ecotight Plus



Abdichtungsfolie Ecotight Plus auf Wand  
 Feuille d'étanchéité Ecotight Plus sur paroi  
 Stuoia impermeabile Ecotight Plus sul muro



Dilatationsband Alt-Neubau Anschluss DFT 240/3 EI  
 Bande de dilatation ancien-nouveau DFT 240/3 EI  
 Nastro di dilatazione vecchio-nuovo DFT 240/3 EI



Duroject Injektionsschlauch  
 Duroject tuyau d'injection  
 Duroject tubo d'iniezione

Arbeitsfugenbänder  
innenliegend

Bande d'étanchéité pour  
joints de reprise intérieurs

Nastri per giunti di lavoro  
interni

Typ type tipo	Höhe hauteur altezza	Rollenlänge rouleaux de rotoli da	Preis prix prezzo
A 100	10 cm	25 m	5.25 CHF/m
A 200	19 cm	25 m	10.00 CHF/m
A 240	24 cm	25 m	14.00 CHF/m
A 320	32 cm	25 m	21.00 CHF/m
KAB 125 KAB 150	12,5 cm 15 cm	25 m 25 m	19.40 CHF/m 24.10 CHF/m
ASI 100 ASI 200 ASI 240 ASI 320	10 cm 20 cm 24 cm 32 cm	25 m 25 m 25 m 25 m	14.00 CHF/m 24.70 CHF/m 30.50 CHF/m 37.80 CHF/m

aufquellend  
gonflable  
idroespansivo

armiert  
armés  
armati

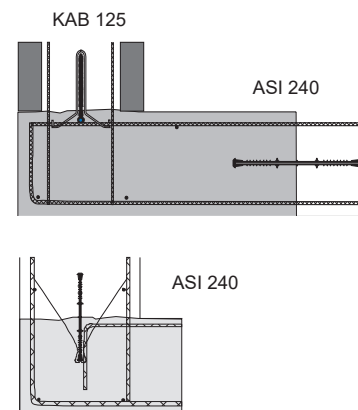

Arbeitsfugenbänder  
ausenliegend

Bande d'étanchéité pour  
joints de reprise extérieurs

Nastri per giunti di lavoro  
esterni

Typ type tipo	Breite largeur larghezza	Rollenlänge rouleaux de rotoli da	Preis prix prezzo
AA 200 AA 240	19 cm 24 cm	25 m 25 m	24.70 CHF/m 30.50 CHF/m
AA 320	32 cm	25 m	41.50 CHF/m
AA 240 EA AA 320 EA	12 + 12 cm 12 + 12 cm 16 + 16 cm 16 + 16 cm	25 m 25 m 25 m 25 m	37.80 CHF/m 37.80 CHF/m 46.70 CHF/m 46.70 CHF/m

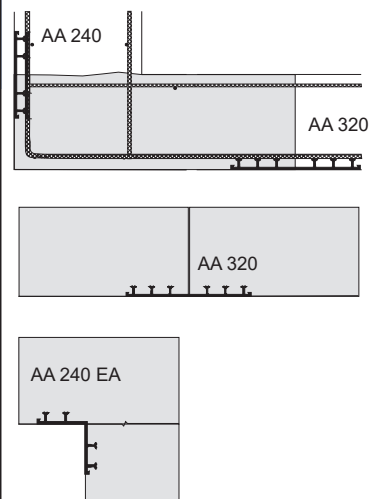

**Dehnungsfugenbänder  
innenliegend**

**Bandes de dilatation  
intérieures**

**Nastri di dilatazione  
interni**

Typ type tipo	Breite largeur larghezza	Rollenlänge rouleaux de rotoli da	Preis prix prezzo
D 200	19 cm	25 m	23.60 CHF/m
D 240	24 cm	25 m	20.50 CHF/m
D 320	32 cm	25 m	38.90 CHF/m

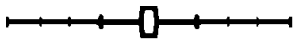





**Dehnungsfugenbänder  
ausenliegend**

**Bandes de dilatation  
extérieures**

**Nastri di dilatazione  
esterni**

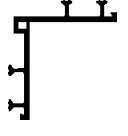
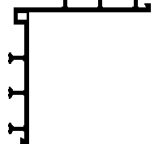
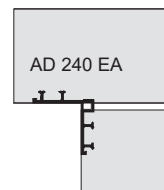





Typ type tipo	Breite largeur larghezza	Rollenlänge rouleaux de rotoli da	Preis prix prezzo
AD 200	19 cm	25 m	26.80 CHF/m
AD 240	24 cm	25 m	32.60 CHF/m
AD 320	32 cm	25 m	43.00 CHF/m
AD 500	50 cm	25 m	55.90 CHF/m
AD 240 EA	13 + 13 cm	25 m	40.40 CHF/m
AD 320 EA	17 + 17 cm	25 m	50.40 CHF/m







**Fugenabschlussbänder  
für Dilatationsfugen**

**Bandes d'obturation pour  
joints de dilatation**

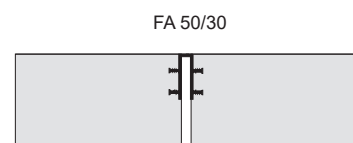
**Nastri d'otturazione per  
giunti di dilatazione**





Typ type tipo	grau gris grigio	Abmessungen dimensions dimensioni	Rollenlänge rouleaux de rotoli da	Preis prix prezzo
FA 50/20		5 x 2 cm	20 m	22.40 CHF/m
FA 50/30		5 x 3 cm	20 m	24.30 CHF/m
FA 70/40		7 x 4 cm	20 m	27.40 CHF/m
FA 90/20		9 x 2 cm	20 m	32.90 CHF/m
FA 95/30		9.5 x 3 cm	20 m	37.10 CHF/m
FA 130/20		13 x 2 cm	20 m	46.20 CHF/m

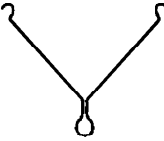
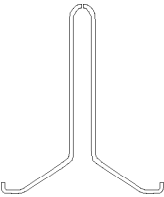

## Zubehör für Fugenbänder

## Accessoires pour rubans

## Accessori per nastri

Typ type tipo	Verwendung emploi impiego	Stück / Einheit pièces / unité pezzi / unità	Preis / Stück prix / pièce prezzo / pezzo
<b>Montagebügel</b> étriers de fixation staffe di montaggio 	ASI 200 ASI 240	25	1.40 CHF
<b>Spannbügel</b> étriers de fixation staffe di fissaggio 	KAB	25	1.20 CHF
<b>Fugenbandklammern</b> pinces, serranastri 		100	0.50 CHF
<b>Schalungsprofile</b> profilés de coffrage profilo di montaggio FL 30/60 		2,5 m	auf Anfrage sur demande su richiesta

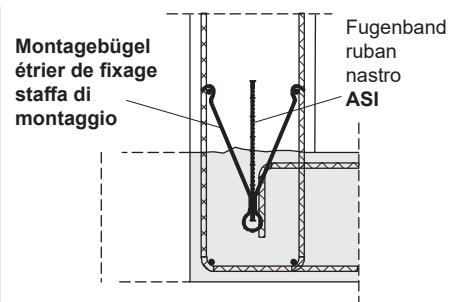

Quellprofil  
Adeka KMU 2010

Kitt / mastic / mastice  
Montagekleber

Spannbügel  
étrier de fixation  
staffa di fissaggio

Fugenprofil / ruban / nastro  
KAB 125 / KAB 150

Quellprofil  
Adeka KMU 2010

Fugenband / ruban / nastro  
KAB 125 / KAB 150

## Abschalelemente für Fugenbänder

## Éléments de coffrage pour les rubans

## Elementi di tapparella per i nastri

Typ type tipo	Höhe hauteur altezza	Länge longueur lunghezza	Preis prix prezzo
AFI 1-teilig beidseitig Streckmetall mit Einschub für Fugenband	12 cm	2.25 m	auf Anfrage
	13 cm	2.25 m	auf Anfrage
	14 cm	2.25 m	auf Anfrage
AFI 1 pièce métallique enfichable des deux côtés avec insert pour bande d'étanchéité à l'eau	15 cm	2.25 m	auf Anfrage
	16 cm	2.25 m	auf Anfrage
	18 cm	2.25 m	auf Anfrage
	19 cm	2.25 m	auf Anfrage
	21 cm	2.25 m	auf Anfrage
AFI 1-pezzo in metallo ad innesto su entrambi i lati con inserto per il nastro	24 cm	2.25 m	auf Anfrage
	36 cm	2.25 m	auf Anfrage





**Schwindfugenprofil,  
 innenliegend**

**Ruban pour joints de  
 retrait, intérieur**

**Nastro per giunti di ritiro,  
 guaine nel corpo**

Typ type tipo	Abmessungen dimensions dimensioni	Länge longueur lunghezza	Preis prix prezzo
SR 9 	9 / 15 cm	3 m	51.50 CHF/m



**Dehnungsfugenbänder  
 angeflanscht mit Flachstahl**



**Rubans de dilatation  
 Tricomer, fixés par profilé  
 plat en acier**

**Nastri di dilatazione  
 Tricomer, fissaggio con pro-  
 filato d'acciaio**

Flachstahlprofil rostgeschützt, für wasser-  
 dichte Befestigungen von Fugen-  
 band-Sonderprofilen in Bewegungsfugen  
 an bestehenden Konstruktionsbeton.  
 Technische Beratung empfohlen.

Profilé plat en acier, protégé de la rouille. Pour  
 la fixation imperméable à l'eau des profilés  
 spéciaux dans les joints de mouvement, au  
 béton déjà existant. Conseils techniques  
 recommandé.

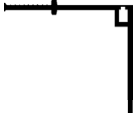
Fissaggio con un profilato d'acciaio trattato  
 antiruggine di un nastro speciale per giunti  
 impermeabili su costruzioni in calcestruzzo  
 esistenti. Consulenza tecnica consigliata.

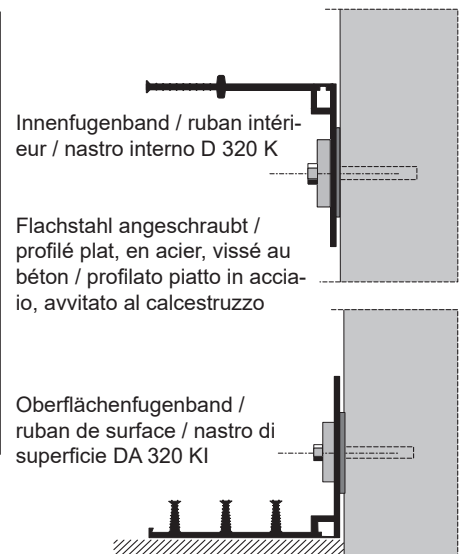

Typ type tipo	Abmessungen dimensions dimensioni	Rollenlänge rouleaux de rotoli da	Preis prix prezzo
D180/170 K DIN 	180 x 170 cm	20 m	76.80 CHF/m
DA180/170 K DIN 	180 x 170 cm	20 m	90.40 CHF/m



Fugenbandschweissungen

Soudures rubans

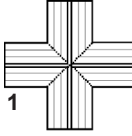
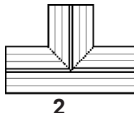
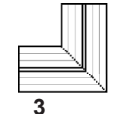
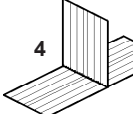
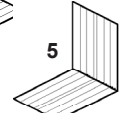
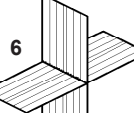
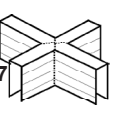
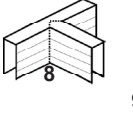
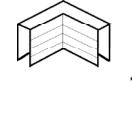
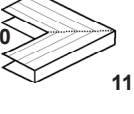
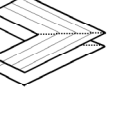
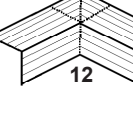
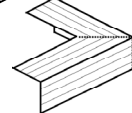
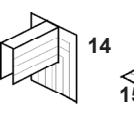
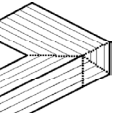
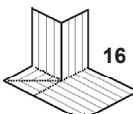
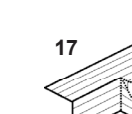
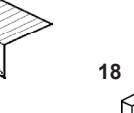
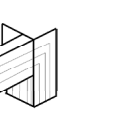
Saldature nastri

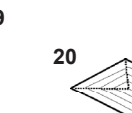
Nr. No. No.	Form figure figura	Nr. No. No.	Preis / prix / prezzo CHF		
			Breite 15 cm	largeur 16 - 25	larghezza 26 - 35
0	 Einfache Schweißung soudure simple / saldatura semplice	0	22.00	27.40	32.90
1	 Kreuz flach croix plate / croce piatta	1	55.10	60.70	66.30
2	 T-Abzweiger flach T plat / T piatta	2	30.90	35.30	38.65
3	 Ecke flach 90° angle plat 90° / angolo 90°	3	30.90	35.30	38.65
4	 T-Abzweiger aufrecht T droit / T 90°	4	35.30	39.70	43.00
5	 Ecke aufrecht angle droit / angolo	5	22.00	27.40	32.90
6	 Kreuz aufrecht croix / croce 90°	6	55.10	60.70	66.30
7	 Kreuz (FF, AFIN) croix / croce	7	66.20	82.75	93.80
8	 T-Abzweiger (FF, AFIN) forme T / T	8	44.10	55.10	66.10
9	 Ecke aufrecht (FF, AFIN), angle droit / angolo 90°	9	38.65	49.60	60.70
10	 Ecke flach geschlossen (FF) angle fermé / angolo chiuso	10	38.65	49.60	60.70
11	 Ecke flach offen (FF) angle ouvert / angolo aperto	11	38.65	49.60	60.70
12	 Ecke 3-Dim. (AA/AD) angle 3-dim. / angolo 3 dim.	12	-	38.65	44.10
13	 Ecke 3-Dim. (AA/AD) angle 3-dim. / angolo 3 dim.	13	-	38.65	44.10
14	 Ecke 3-Dim. AA/AD <-> FF angle / angolo	14	-	55.10	66.10
15	 Ecke 3-Dim. (AA/AD) angle 3 dim. / angolo 3 dim.	15	-	38.65	44.10
16	 Ecke 3-Dim. (AA/AD) angle 3 dim. / angolo 3 dim.	16	-	55.10	66.10
17	 Ecke 3-Dim. (AA/AD) angle 3 dim. / angolo 3 dim.	17	-	38.65	44.10
18	 Ecke 3-Dim. AA/AD <-> FF angle / angolo	18	-	55.10	66.10
19	 Ecke 3-Dim. AA/AD <-> FF angle / angolo	19	-	55.10	66.10
20	 Abschluss (AA/AD) figure finale / chiusura	20	22.00	27.60	33.00
21	 Ecke AA/AD 24/32 EW <-> AA/AD angle AA/AD 24/32 EW - AA/AD angolo AA/AD 24/32 EW - AA/AD	21	-	38.65	44.10

**Baustellenschweissungen**  
werden nach Aufwand zum Tarif von  
**91.40 CHF/h** zuzüglich Fahrtkosten  
berechnet.

**Soudures sur chantier**  
Les **soudures sur chantier** sont facturées à  
**91.40 CHF/h**; exclusive les frais de déplace-  
ment.

**Saldature in cantiere**  
Le **saldature in cantiere** sono calcolate sulla  
base di **91.40 CHF/h**, escluso le spese di  
trasferta.

**Fugenbandschweissungen**

**Vorbereitung und Bestellung**

Fugenband-Systeme werden im Atelier nach Massaufnahme auf der Baustelle oder nach Plan gefertigt und als ganzes System geliefert bzw. in Etappen auf der Baustelle zusammengesetzt. Kontaktieren Sie uns für eine Beratung.



Schweißungsarbeit im Atelier und auf der Baustelle.

**Soudures des rubans**

**Confection et commande**

Les systèmes de rubans pour joints sont confectionnés dans l'atelier, selon plan ou mesurage sur chantier. Livraison en tant que système complet, respectivement, soudés par étapes sur le chantier. Contactez-nous pour plus d'informations.

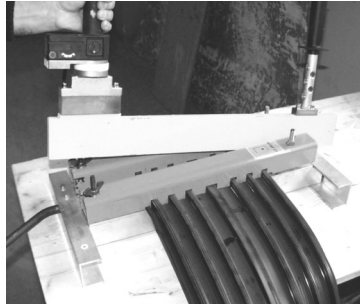

Soudure dans l'atelier et sur chantier.

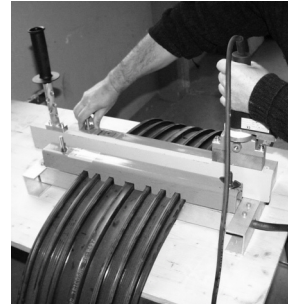

**Saldature nastri**

**Confezionamento e consegna**

I sistemi a nastro per giunti vengono prodotti in officina secondo i disegni o misurati in loco. Consegna come sistema completo, rispettivamente, saldato a tappe in cantiere. Contattateci per maggiori informazioni.



Saldatura in atelier e in cantiere.

Fugenband-Systeme können mit Hilfe von Modul-Grafiken zu ganzen Systemen zusammengesetzt werden. Die Module sind auf unserer Webseite zugänglich.

Les différents systèmes de rubans peuvent être ajoutés au plan principal avec l'aide des graphiques modules. Les modules sont accessibles sur notre site web.

I sistemi di nastri possono essere aggiunti al sistema completo sui vostri piani, con l'aiuto della grafica degli esempi qui sotto indicati. Gli esempi sono accessibili e si possono scaricare dal nostro sito internet.

**Beispiele**

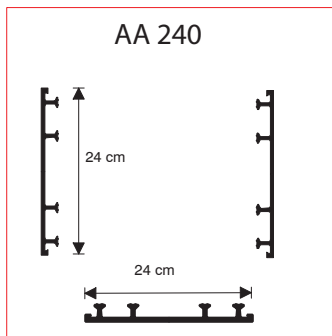

**Exemples**

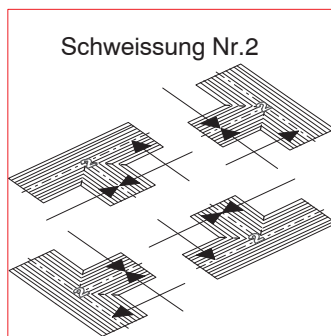

**Esempi**

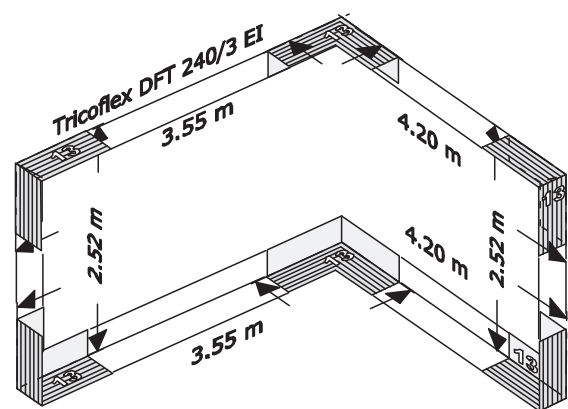
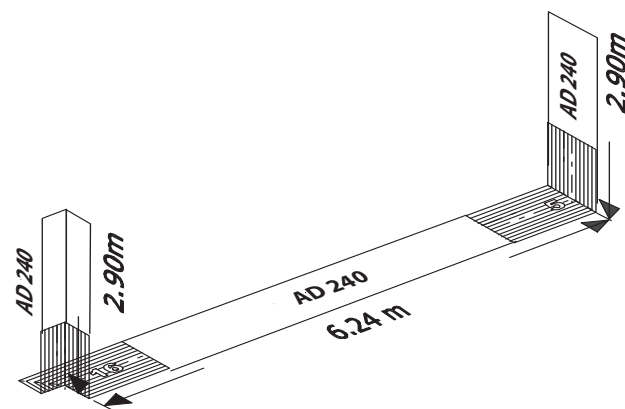
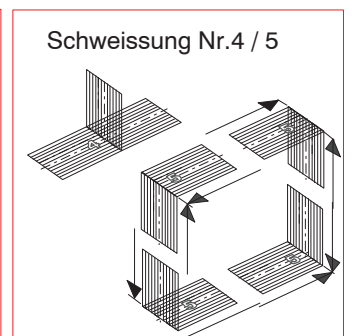
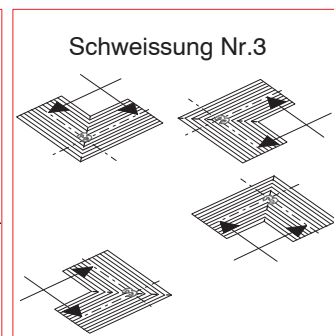

## Fugen-Abklebe-System Tricoflex

Für wasserdichtes Abkleben von Arbeits- und Dilatationsfugen im Betonbau. Tricoflex ist thermisch verschweisbar und wird mit den Tricoflex Fugenbändern homogen verschweisst.

## Système de collage de joints Tricoflex

Pour le collage imperméable de joints de travail et de dilatation dans la construction en béton. Tricoflex est soudable thermiquement et peut être soudé de forme homogène avec les rubans pour joints Tricoflex.

## Sistema per giunti incollati Tricoflex

Per impermeabilizzare giunti di dilatazione e di lavoro nelle costruzioni in calcestruzzo. Tricoflex è saldabile termicamente e può essere saldato omogeneamente, con nastri per giunti Tricoflex.

Typ type tipo	Breite largeur larghezza	Stärke épaisseur spessore	Rollenlänge rouleaux de rotoli da	Preis prix prezzo
Tricoflex 150/1	15 cm	1 mm	20 m	7.70 CHF/m
Tricoflex 200/1	20 cm	1 mm	20 m	10.10 CHF/m
Tricoflex 200/2	20 cm	2 mm	20 m	18.30 CHF/m
Tricoflex 250/2	25 cm	2 mm	20 m	22.70 CHF/m
Tricoflex 500/2	50 cm	2 mm	20 m	30.00 CHF/m

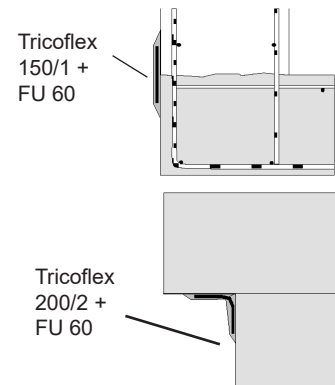
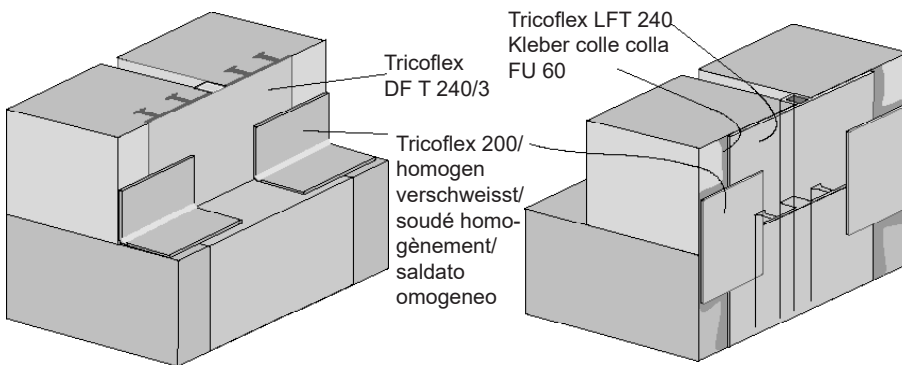

### Tricoflex Systemkleber FU 60 (Epoxidharz)

Kleber für Tricoflex Abdichtungsbänder (Verbrauch: 0,7 - 1,1 kg/m) und Tricoflex Fugenbänder (Verbrauch: 1,0 - 1,2 kg/m).

**Für trockene + feuchte Untergründe**  
8-kg-Einheiten (5,3 + 2,7 kg)  
45 EH/Palette = 360 kg

### Colle Tricoflex FU 60 (résine époxy)

Colle pour bandes d'étanchement Tricoflex (consommation: 0,7 - 1,1 kg/m) et rubans pour joints Tricoflex (consommation: 1,0 - 1,2 kg/m).

**Pour fonds secs et humides**  
Unité de 8 kg (5,3 + 2,7 kg)  
45 uni./palette = 360 kg

### Colla Tricoflex FU 60 (resina epossidica)

Colla per nastri d'impermeabilizzazione Tricoflex (consumo 0,7 - 1,1 kg/m) e nastri per giunti Tricoflex (consumo 1,0 - 1,2 kg/m).

**Per fondi asciutti e umidi**  
Unità da 8 kg (5,3 + 2,7 kg)  
45 uni./palette = 360 kg

**CHF 18.40/ kg**

## Fugen - Abklebe - System Tricoflex

Tricoflex-Profile sind hochelastisch, kälteflexibel sowie bitumenbeständig. Sie sind mit den Tricoflex Abklebebandern werkstoff-identisch und deshalb untereinander homogen verschweisbar.

DFT-Profile werden einbetoniert, LFT-Profile hingegen auf bestehende Betonflächen mit dem feuchtigkeitsverträglichen Tricoflex Systemkleber FU 60 (ohne Primer) aufgeklebt. Die Tricoflex-Profile werden im Atelier einbaufertig geschweisst und auf der Baustelle mit den Tricoflex Abdichtungsbändern ergänzt.

## Système de collage de joints Tricoflex







Les profilés Tricoflex sont très élastiques, flexibles au froid et résistants au bitume. Le matériau de ces profilés est identique à celle des bandes Tricoflex. Il est donc possible de les souder mutuellement de façon homogène. Les profilés DFT sont encastrés dans le béton. Les profilés LFT sont collés avec la colle Tricoflex FU 60 (sans primer), compatible avec l'humidité, sur du béton déjà existant. Les profilés Tricoflex sont soudés dans l'atelier, prêts à la pose et complétés avec les rubans d'étanchéité Tricoflex sur chantier.

## Sistema per giunti incollati Tricoflex

I profilati Tricoflex sono molto elastici, flessibili al freddo e resistenti ai bitumi. La materia prima di questo prodotto è uguale a quella dei nastri Tricoflex, e di conseguenza è possibile saldarli assieme in modo omogeneo.

I profili DFT saranno incorporati nel calcestruzzo. Per contro, i profili LFT vanno incollati con il prodotto Tricoflex FU 60 (senza primer), su sottofondi sia asciutti che umidi.

I profili Tricoflex sono saldati in magazzino, pronti per la messa in opera e completati in cantiere con i nastri a tenuta stagna Tricoflex.

Typ type tipo	Breite largeur larghezza	Stärke épaisseur spessore	Rollenlänge rouleaux de rotoli da	Preis prix prezzo
DFT 240/3 KF 	24 cm	4 mm	25 m	auf Anfrage
DFT 330/3 KF 	33 cm	4 mm	25 m	auf Anfrage
LFT 240 	24 cm	4 mm	25 m	auf Anfrage
LFT 330 	33 cm	4 mm	25 m	auf Anfrage
DFT 240/3 EA 	13 + 12 cm	4 mm	25 m	auf Anfrage
DFT 240/3 EI 	13 + 12 cm	4 mm	25 m	auf Anfrage
DFT 330/3 EI 	17 + 16 cm	4 mm	25 m	auf Anfrage



Tricoflex DFT 240/3 EI



Tricoflex DFT 330/3 EI

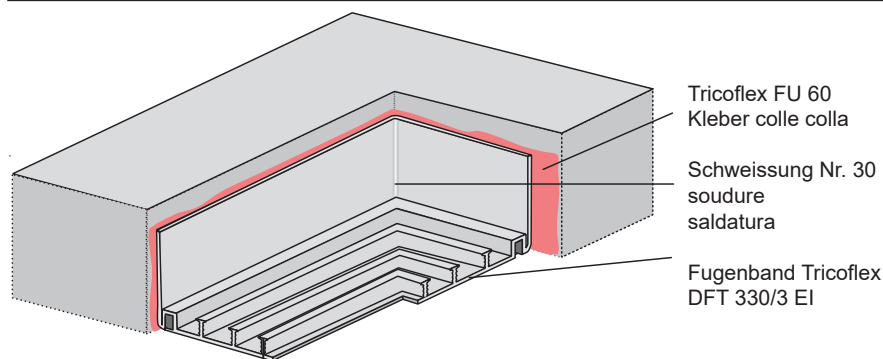

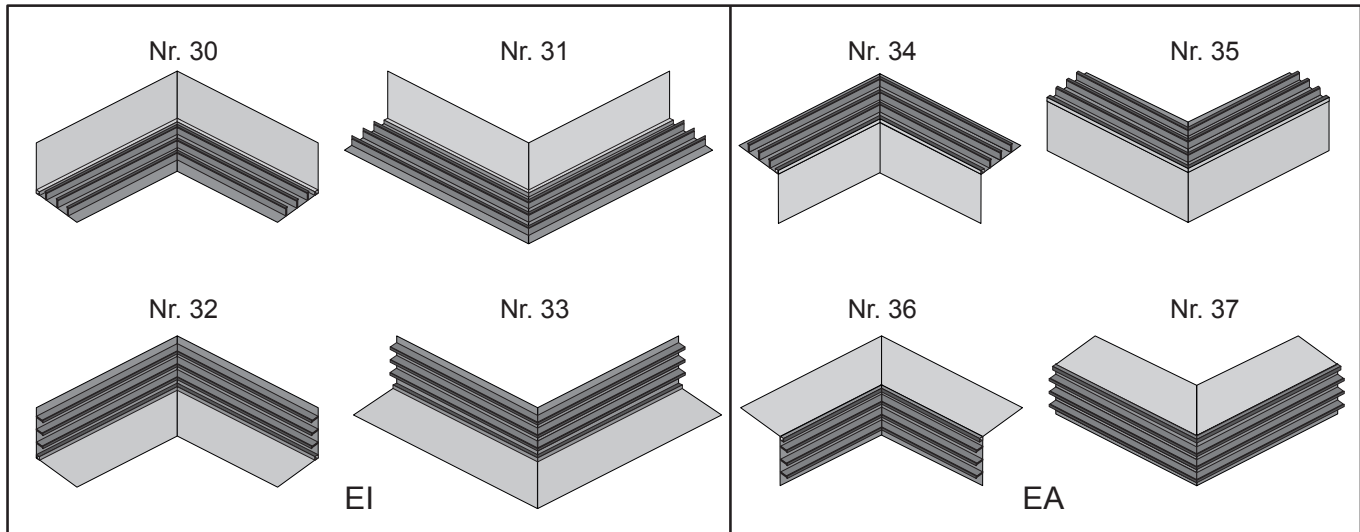

Schweissung Ecke EI oder EA	Soudure angle EI ou EA	Saldatura angolo EI o EA	Preis prix prezzo
DFT 240 (Nr. 31 - Nr. 37)	DFT 240 (no. 31 - No. 37)	DFT 240 (no. 31 - No. 37)	<b>CHF 57.80</b>
DFT 330 (Nr. 31 - Nr. 37)	DFT 330 (no. 31 - no. 37)	DFT 330 (no. 31 - no. 37)	<b>CHF 66.10</b>

### Tricosal Fugenbänder Materialqualitäten Beständigkeiten

Die **PVC-P Standardqualität** ist beständig gegen: Mineralöl, Jauche, Ammoniakdämpfe, UV-Strahlung, allg. Säuren und Laugen, Milchsäure, Abwässer usw.  
Auf Extrabestellung sind PVC-Fugenbänder in weiteren zwei Qualitäten lieferbar:  
- bitumenbeständig  
- für Trinkwasser geeignet.

**Tricomer**  
kälteflexibel und hohe Chemikalien-Beständigkeit. Siehe nachfolgende Seiten.

**Tricoflex TPE**  
Umfangreiche Beständigkeiten gegen Chemikalien. Kraftschlüssiges Kleben auf Beton mit Systemkleber Tricoflex FU60.

Für Auskünfte bezüglich spezieller physikalischer Eigenschaften oder Chemikalienverträglichkeiten steht das Hersteller-Labor gerne zur Verfügung.

### Qualité et résistance des matériaux des rubans pour joints Tricosal

Les rubans pour joints en **C.P.V.-P standard** sont résistants aux: huiles minérales, purin, vapeurs d'ammoniaque, rayons UV, acides et alcalis en général, acide lactique, eaux usées, etc. Des rubans en PVC sont aussi livrables en deux autres qualités:  
- résistantes au bitume  
- appropriés pour l'eau potable.

**Tricomer**  
Résistance élevée au froid et aux substances chimiques. Voir les pages suivantes.

**Tricoflex TPE**  
Vaste résistance aux substances chimiques. Forte adhérence au béton avec la colle Tricoflex FU60.

Les laboratoires des fabricants sont à votre disposition pour fournir des renseignements sur les propriétés particulières et sur la résistance aux substances chimiques.

### Nastri per giunti Tricosal, qualità del materiale e caratteristiche

I nastri in **PVC-P normali**, resistono a: oli minerali, colaticcio, vapori d'ammoniaca, raggi ultravioletti, acidi e alcali in generale, acido lattico, acque luride domestiche ecc. Fornibile, dietro ordinazione, nastri in PVC speciali  
- resistenti ai bitumi  
- qualità per l'acqua potabile.

**Tricomer**  
Flessibile anche a basse temperature e alle sostanze chimiche. Vedere le pagine seguenti.

**Tricoflex TPE**  
Resistenza a gran parte delle sostanze chimiche. Forza d'adesività al calcestruzzo garantita per mezzo del sistema d'incollatura Tricoflex FU60.

I laboratori dei fabbricanti sono a disposizione per le informazioni concernenti particolari caratteristiche fisiche o la resistenza a sostanze chimiche.

**ADEKA ULTRA SEAL**  
**Quellfugenbänder**

Wasserquellfähiges Dichtungsmaterial auf Naturkautschukbasis. Für dauerhafte Abdichtungen von Fugen im Neubau, sowie für die nachträgliche Sanierung von Dilatationsfugen.

ADEKA ULTRA SEAL ist alterungsbeständig und behält seine Elastizität bis weit unter 0° C. Farbe: schwarz

Quellvermögen: profilabhängig 100 bis 200%.

Für weitere Einsätze und bei Fragen, bei Kombination mit anderen Systemen, bitte technische Beratung anfordern.

**ADEKA ULTRA SEAL**  
**Rubans gonflants à l'eau**

Matériel d'étanchement en caoutchouc naturel qui gonfle en contact avec l'eau. Approprié pour l'étanchement durable de joints dans les nouvelles constructions ainsi que pour la rénovation ultérieure de joints de dilatation. ADEKA ULTRA SEAL est résistant au vieillissement et conserve largement son élasticité jusqu'au-dessous de 0° C. Couleur: noir.

Capacité de gonflement: 100 jusqu'à 200%, en fonction du profilé.















Demander notre conseil technique pour des questions sur d'autres applications du produit ou des combinaisons avec d'autres systèmes.

**ADEKA ULTRA SEAL**  
**Nastri idroespansivi**

Materiale idroespansivo per impermeabilizzazioni a base di caucciù naturale. Per impermeabilizzazioni durevoli di giunti in costruzioni nuove, nonché per il risanamento successivo di giunti di dilatazione. ADEKA ULTRA SEAL resiste all'invecchiamento e mantiene la sua elasticità molto al di sotto dei 0° C. Colore: nero

Capacità di espansione: a dipendenza del profilo da 100 a 200%.

Per ulteriori applicazioni oppure domande sulla combinazione con altri sistemi richiedere una consulenza tecnica.

Typ type tipo	Abmessungen dimensions dimensioni	Rollenlänge rouleaux de rotoli da	Quellung gonflement espansione	Verpackungseinheit unité - emballage unità - imballi	Preis prix prezzo
<b>KMU 2005</b>	 20 x 5 mm	15 m	175 %	10 x 15 m	<b>12.60 CHF/m</b>
<b>KMU 2010</b>	 20 x 10 mm	25 m	175 %	2 x 25 m	<b>18.90 CHF/m</b>
<b>MC 2010 M armiert</b>	 20 x 10 mm	25 m	100 %	1 x 25 m	<b>21.50 CHF/m</b>
<b>KM 2010</b>	 20 x 10 mm	25 m	200 %	12 x 10 m	<b>21.00 CHF/m</b>
<b>KM 2020</b>	 20 x 20 mm	10 m	200 %	12 x 10 m	<b>35.50 CHF/m</b>
<b>KM 3030</b>	 30 x 30 mm	10 m	200 %	12 x 10 m	<b>96.50 CHF/m</b>
<b>KM 6mm</b>	 6 mm	50 m	200 %	50 m	<b>10.00 CHF/m</b>
<b>KM 8mm</b>	 8 mm	30 m	200 %	30 m	<b>12.00 CHF/m</b>
<b>KM 12mm</b>	 12 mm	25 m	200 %	25 m	<b>17.00 CHF/m</b>
<b>KM 16mm</b>	 16 mm	15 m	200 %	15 m	<b>26.00 CHF/m</b>
<b>KM 24mm</b>	 24 mm	10 m	200 %	10 m	<b>52.50 CHF/m</b>
<b>KM 36mm</b>	 36 mm	10 m	200 %	10 m	<b>102.00 CHF/m</b>
<b>Adeka P-201</b> quellfähiger Montagekleber/ colle de montage gonflable/colla di montaggio idroespansiva			100 %	6 x 320 ml Kartu/cartu.	<b>33.50 CHF/Stk</b>
<b>Montagekleber</b> nicht quellfähig/non gonflable/ non idroespansiva			0 %	12 x 290 ml Kartu/cartu.	<b>27.30 CHF/Stk</b>

Quellvermögen gonflement espansione  
 MC 2010M

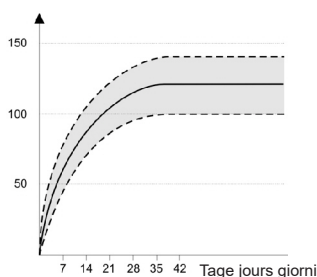

**Druckwasserdichte  
 Hauseinführungen**

**Passages de tuyaux  
 étanches à l'eau**

**Passaggi impermeabili  
 per tubi**

**Mauerkragen**

**Collets de mur**

**Cuscinetti per muri**

Typ Type Tipo	Rohr ø aussen tuyau ø extérieur tubo ø esterno	Preis prix prezzo
<b>MK 25</b>	25 mm	<b>42.30 CHF/Stk</b>
<b>MK 32</b>	32 mm	<b>44.00 CHF/Stk</b>
<b>MK 40</b>	40 mm	<b>45.20 CHF/Stk</b>
<b>MK 50</b>	50 mm	<b>45.90 CHF/Stk</b>
<b>MK 63</b>	63 mm	<b>47.10 CHF/Stk</b>
<b>MK 75</b>	75 mm	<b>47.80 CHF/Stk</b>
<b>MK 90</b>	90 mm	<b>48.70 CHF/Stk</b>
<b>MK 110</b>	110 mm	<b>49.30 CHF/Stk</b>
<b>MK 125</b>	125 mm	<b>52.10 CHF/Stk</b>
<b>MK 140</b>	140 mm	<b>54.90 CHF/Stk</b>
<b>MK 160</b>	160 mm	<b>56.90 CHF/Stk</b>
<b>MK 180</b>	180 mm	<b>61.20 CHF/Stk</b>
<b>MK 200</b>	200 mm	<b>62.20 CHF/Stk</b>
<b>MK 225</b>	225 mm	<b>65.00 CHF/Stk</b>
<b>MK 250</b>	250 mm	<b>66.70 CHF/Stk</b>
<b>MK 280</b>	280 mm	<b>75.70 CHF/Stk</b>
<b>MK 315</b>	315 mm	<b>81.50 CHF/Stk</b>
<b>MK 355</b>	355 mm	<b>89.60 CHF/Stk</b>
<b>MK 400</b>	400 mm	<b>95.30 CHF/Stk</b>

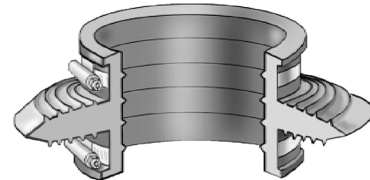

Lieferung mit 2 Spannbändern aus Edelstahl  
 avec 2 colliers de serrage en acier spécial  
 incluso 2 anelli di acciaio speciale

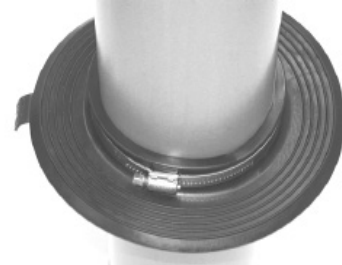

**Ringraumdichtungen**

**Manchons de protection pour tuyaux**

**Manicotti di protezione per tubi**

Typ Type Tipo	Kernbohrung carottage carotaggio	Medienleitung ø aussen Tuyau ø extérieur tubo ø esterno	Preis prix prezzo
<b>HSD 100 SSG 18-65</b>	100 mm	18 - 65 mm	<b>75.70 CHF/Stk</b>
<b>HSD 150 SSG 70 - 112</b>	150 mm	70 - 112 mm	<b>142.00 CHF/Stk</b>
<b>HSD 200 SSG 110 - 162</b>	200 mm	110 - 162 mm	<b>175.00 CHF/Stk</b>
<b>HSD 250 SSG 159 - 211</b>	250 mm*	159 - 211 mm	<b>251.50 CHF/Stk</b>
<b>HSD 300 SSG 200 - 252</b>	300 mm*	200 - 252 mm	<b>325.20 CHF/Stk</b>

\* Blindverschluss optional, nicht standardmäßig blind verschlossen  
 \* Fermeture à l'aveugle facultative, non standard  
 \* Chiusura cieca opzionale, non cieca standard chiusa

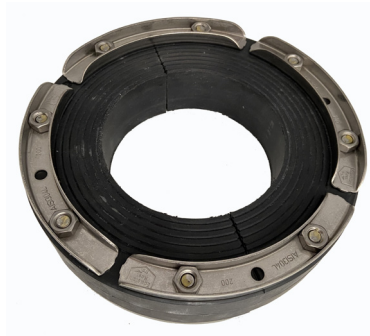



## Fugenblech für Arbeitsfugen

Contaflex Fugenbleche sind einseitig mit Butyl beschichtet, was eine einfache und sichere Verarbeitung im Winter und Sommer ermöglicht. Die Stossausbildung erfolgt durch Verklebung.

### Vorteile:

- Butylbeschichtung
- temperaturbeständige Klebekraft
- geradliniger Verlauf
- einfacher Einbau
- Prüfbericht vorhanden
- 7 bar

## Tôle d'étanchéité pour joints de bétonnage

Les tôles d'étanchéités Contaflex sont recouvertes de butyle sur une face, permettant un traitement facile et sûr en hiver comme en été. Les joints d'about sont formés par collage.

### Avantages:

- revêtement en butyle
- pouvoir adhésif résistant à la température
- tracé droit
- installation simple
- rapport d'essai disponible
- 7 bar

## Lamiera impermeabile per giunti di lavoro

I lamieri impermeabili Contaflex sono rivestiti su un lato con butile, che permette la lavorazione facile e sicura sia in inverno che in estate. Le giunzioni di testa si formano per incollaggio.

### Vantaggi:

- rivestimento butilico
- potere adesivo resistente alla temperatura
- percorso rettilineo
- installazione semplice
- rapporto di prova disponibile
- 7 bar

Typ type tipo	Höhe hauteur altezza	Länge longueur lunghezza	Montagefuss ped de montage piedino di montaggio	Verpackungseinheit unité - emballage unità - imballaggio	Preis prix prezzo
<b>BTF 125/1</b>	<b>125 mm</b>	<b>2.25 m</b>	<b>ja/ oui/ si</b>	675 m/Pal	<b>14.30 CHF/m</b>
<b>BTS 125/1</b>	<b>125 mm</b>	<b>2.00 m</b>	<b>nein/ non/ no</b>	600 m/Pal	<b>13.50 CHF/m</b>
<b>BTF 165/1</b>	<b>165 mm</b>	<b>2.25 m</b>	<b>ja/ oui/ si</b>	675 m/Pal	<b>15.40 CHF/m</b>
<b>BTS 165/1</b>	<b>165 mm</b>	<b>2.00 m</b>	<b>nein/ non/ no</b>	600 m/Pal	<b>14.70 CHF/m</b>
<b>Stossklammer étrier de fixation staffe di fissaggio</b>					<b>1.10 CHF/Stk</b>
<b>Montagebügel étrier de montage staffa di montaggio</b>					<b>1.20 CHF/Stk</b>



Fugenblech mit Butylbeschichtung  
Tôle d'étanchéité avec revêtement en butyle  
Lamiera impermeabile avec rivestimento butilico

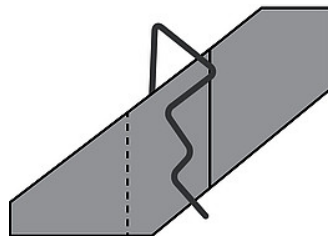

Positionierung der Stossklammer  
Position des étriers  
Posizione delle staffe

### Ecotight Plus: Folie mit Frischbetonverbund für vollflächige Betonabdichtung

Ecotight ist eine Systemabdichtungsbahn, welche eine mechanische Verbindung mit dem Frischbeton eingeht. Sie wird an Wänden sowie Bodenplatten verarbeitet und ermöglicht eine hinterlaufsichere und vollflächige Abdichtung der Betonkonstruktion. Die Folie ist radongas- und wasserdampfdicht. Die Ausschalzeit von 48 h darf nicht unterschritten werden. Der Randstreifen zum Überlappen hat eine Breite von 80 mm. Die **Ecotight Plus Folie** wird zu vollflächigen, hinterlaufsicheren Abdichtung wasserseitig einbetoniert, dh. unter der Bodenplatte und aussen an erdberührten Wänden. Das **Ecotight Tape** zur aussenseitigen Abklebung von Bindstellen, nachträglich betonierten Öffnungen oder Verletzungen der Folie bei Aussenwänden und Stößen.

### Ecotight Plus: Membrane d'étanchéité à grande surface avec adhérence au béton frais

Ecotight est un système de membrane d'étanchéité qui forme une liaison mécanique avec le béton frais. Il est appliqué sur les murs et les dalles de sol et permet un refoulement et une étanchéité complète de la structure en béton. Le film est étanche au gaz radon et à la vapeur d'eau. Le temps de décapage de 48 h doit absolument être respecté. La bande de bordure pour le chevauchement a une largeur de 80 mm. **Ecotight plus** sera bétonné côté eau pour former un joint anti-refoulement sur toute la surface, ce qui veut dire, sous la plaque de base et à l'extérieur, sur les murs en contact avec le sol. **Ecotight Tape** est pour coller l'extérieur des points de raccord, les ouvertures bétonnées par la suite ou les blessures du film sur les murs extérieurs et raccordement.

### Ecotight Plus:Stuoia impermeabile con capacità di coesione con il calcestruzzo fresco

Ecotight è una membrana impermeabilizzante di sistema che forma un legame meccanico con il calcestruzzo fresco. Viene applicato su pareti e solette e permette una sigillatura completa e a prova di riflusso della struttura in calcestruzzo. La pellicola è impermeabile al gas radon e al vapore acqueo. Il tempo di spogliazione di 48 ore deve essere assolutamente rispettato. La striscia di bordo per la sovrapposizione ha una larghezza di 80 mm. **Ecotight Plus** è cementato sul lato acqua per formare una guarnizione a tenuta stagna a tutta superficie e a prova di riflusso, cioè sotto la soletta del pavimento e all'esterno su pareti a contatto con il terreno. **Ecotight Tape** è per collare l'esterno dei punti di legatura, le aperture successivamente cementate o le lesioni alla pellicola sulle pareti esterne et collegamenti.

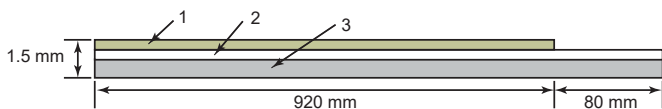

- 1 Quarzsandoberfläche/ surface de sable / superficie di sabbia
- 2 Adhäsionsschicht /couche d'adhésion / strato di adesione
- 3 HDPE Folie / couche HDPE / strato HDPE

Typ type tipo	Verpackungseinheit unité - emballage unità - imballaggio	Preis prix prezzo
<b>Ecotight Plus Abdichtungsfolie</b> <b>Ecotight Plus feuille d'étanchéité</b> <b>Ecotight Plus stuoia impermeabilizzante</b>	1.0 m x 20 m	<b>21.00 CHF/m<sup>2</sup></b>
<b>Ecotight Plus Inside Tape</b>	0.1 m x 20 m	<b>7.50 CHF/m</b>
<b>Ecotight Plus Outside Tape</b>	0.1 m x 20 m	<b>9.00 CHF/m</b>



Ecotight Plus Folie / feuille / stuoia



Ecotight Plus Outside Tape

**DUROJECT**  
Injektionssystem

**DUROJECT**  
système d'injection

**DUROJECT**  
sistema d'iniezione

Produkt produit prodotto	Beschreibung description decrizione	Preis prix prezzo
<b>DUROJECT</b> <b>Injektionsschlauch</b> unkonfektioniert ø innen 6 mm / ø aussen 12 mm <b>tube d'injection</b> non confectionné ø intérieur 6 mm / ø extérieur 12 mm <b>tubo d'iniezione</b> non confezionato ø interno 6 mm / ø esterno 12 mm	Rollen à 200 m rouleau à 200 m rotolo da 200 m	<b>13.70 CHF/m</b>
<b>DUROJECT</b> <b>Injektionsschlauch</b> konfektioniert <b>tube d'injection</b> confectionné <b>tubo d'iniezione</b> confezionato	Endstücke 0.4 m rot / transparent embouts de tuyaux 0.4 m rouge / transparent estremità del tubo 0.4 m rosso / transparente	<b>20.50 CHF/m</b>
<b>Verwähdose</b> <b>boîte</b> <b>cassetta</b>	für Verpress-und Entlüftungsenden pour bouts d'injection et d'aération alloggio per i tubi d'iniezione	<b>9.50 CHF/Stk</b>
<b>Befestigungsclips</b> <b>Clip de fixation</b> <b>Clip da fissaggio</b>		<b>0.20 CHF/Stk</b>
<b>Mundstück mit Vierbackenkupplung</b> <b>Embouts</b> avec accouplement à quatre mâchoires <b>Raccordo a quattro ganasce</b>		<b>3.05 CHF/Stk</b>
<b>Packer 13 x 110 Tagespacker</b> mit Vierbackenkupplung <b>Packer 13 x 110 Tagespacker</b> avec accouplement à quatre mâchoires <b>Packer 13 x 110 Tagespacker</b> con attacco a quattro ganasce		<b>6.20 CHF/Stk</b>

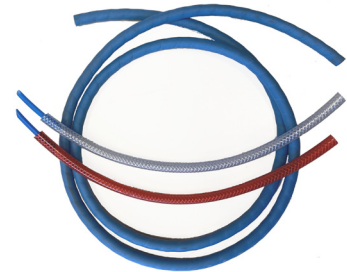

Injektionsschlauch  
tube d'injection  
tubo d'iniezione



Verwähdose  
boîte de conservation  
cassetta de custodia



Befestigungsclip  
Clip de fixation  
Clip da fissaggio



Mundstück Vierbackenkupplung - Packer  
**Embouts** avec accouplement à quatre mâchoires - Packer  
Raccordo a quattro ganasce - Packer

## Injektionsharz HA Flex LV AF HA Flex SLV AF

HA Flex LV und Flex SLV AF sind geschlossenzellige, wasseraktivierte und flexible 1K-Polyurethanharze zur Abdichtung und Sanierung von Rissen in Betonbauteilen. Diese Injektionsharze erlauben eine erhöhte Abdichtungsleistung aufgrund ihrer verbesserten Zellstruktur und verlängern dadurch die Lebensdauer der Injektionen. HA Flex LV und HA Flex SLV AF sind sehr anwenderfreundlich, da es sich um Einkomponenten-Systeme handelt. Die Reaktionszeit kann zusätzlich mit dem Beschleuniger HA Flex Cat AF eingestellt werden. Erst in Kontakt mit Wasser reagiert und expandiert das Harz und bildet eine geschlossene Zellstruktur, welche auch gegen aggressive Medien beständig ist.

## Résins d'injection HA Flex LV AF HA Flex SLV AF

HA Flex LV et Flex SLV AF sont des résines flexibles à un composant, à base de polyuréthanes, à cellules fermées, activées par l'eau et destinées à sceller et à réparer les fissures dans les structures en béton. Ces résines d'injection permettent une étanchéité excellente grâce à leur structure cellulaire améliorée, prolongeant ainsi la durée de vie des injections. HA Flex LV et HA Flex SLV AF sont très faciles à utiliser car il s'agit de systèmes à un seul composant. Le temps de réaction peut également être ajusté avec l'accélérateur HA Flex Cat AF. Ce n'est qu'en contact avec de l'eau que la résine réagit et se dilate, formant une structure cellulaire fermée, qui est également résistante aux milieux agressifs.

## Resine per iniezione HA Flex LV AF HA Flex SLV AF

HA Flex LV e Flex SLV AF sono resine poliuretaniche monocomponenti a celle chiuse, attivate dall'acqua e flessibili, per sigillare e riparare le fessure nelle strutture in calcestruzzo. Queste resine iniettabili permettono un aumento delle prestazioni di impermeabilizzazione grazie alla struttura cellulare migliorata e quindi prolungano la durata delle iniezioni. HA Flex LV e HA Flex SLV AF sono molto facili da usare in quanto sono sistemi monocomponente. Il tempo di reazione può essere regolato anche con l'acceleratore HA Flex Cat AF. Solo a contatto con l'acqua, la resina reagisce e si espande, formando una struttura cellulare chiusa che è anche resistente ai mezzi aggressivi.

Typ type tipo	Verpackungseinheit unité - emballage unità - imballaggio	Preis prix prezzo
HA Flex LV AF HA Flex LV AF	5 kg (900 kg/Pal) 25 kg (750 kg/Pal)	<b>20.40 CHF/kg</b> <b>19.30 CHF/kg</b>
HA Flex SLV AF HA Flex SLV AF	5 kg (900 kg/Pal) 25 kg (750 kg/Pal)	<b>22.30 CHF/kg</b> <b>20.70 CHF/kg</b>
HA Flex Cat AF HA Flex Cat AF	0.25 L 0.5 L	<b>50.20 CHF/L</b> <b>46.80 CHF/L</b>



5 kg HA FLEX LV AF



5 kg HA FLEX SLV AF



0.5 L HA FLEX CAT AF

## Injektionsschaum Safeoam

Safeoam NF bildet nach dem Aushärten einen inerten, flexiblen und geschlossenzelligen Injektionsschaum, was ein dauerhaftes Stoppen von Wassereintrüben möglich macht. Aufgrund seiner Elastizität und der guten Haftung kann Safeoam NF als 1-Komponentensystem auch für feuchte Risse mit Bewegung verwendet werden. Trockene Risse sind einfach vorgängig zu benetzen. Safeoam NF dichtet poröse Stellen wie Kiesnester im Beton ab ohne zusätzliches Injizieren eines Injektionsharzes.

## Injektionsschaum Safeoam

Après durcissement, Safeoam NF forme une mousse d'injection inerte, souple et à cellules fermées, ce qui permet d'arrêter définitivement l'infiltration d'eau. Dû à son élasticité et sa bonne adhérence, Safeoam NF peut également être utilisé comme système monocomposant pour les fissures humides avec mouvement. Les fissures sèches peuvent être facilement mouillées à l'avance. Safeoam NF scelle les zones poreuses, telles que les poches de gravier dans le béton, sans qu'il soit nécessaire d'injecter une résine supplémentaire.

## Injektionsschaum Safeoam

Dopo l'indurimento, Safeoam NF forma una schiuma a iniezione inerte, flessibile e a cellule chiuse, che permette di bloccare definitivamente l'ingresso di acqua. Grazie alla sua elasticità e alla buona adesione, Safeoam NF può essere utilizzato anche come sistema monocomponente per fessure umide con movimento. Le fessure secche possono essere facilmente bagnate in anticipo. Safeoam NF sigilla le aree porose come le tasche di ghiaia nel calcestruzzo senza necessità d'iniettare una resina supplementare.

Typ type tipo	Verpackungseinheit unité - emballage unità - imballaggio	Preis prix prezzo
HA Safeoam NF HA Safeoam NF	5 kg (900 kg/Pal) 25 kg (750 kg/Pal)	<b>25.60 CHF/kg</b> <b>24.10 CHF/kg</b>



5 kg HA Safeoam NF

## Injektionsgel Gelacryl

**Gelacryl** ist ein universell einsetzbares elastisches Acrylatgel. Das Gel wird mit dem Katalysator (Komponente A) und dem Initiator (Komponente B) mittels 2-Komponenten-Injektionspumpe in die abzudichtende Stelle gepumpt. Das polymerisierte Gel bleibt flexibel, auch bei Kontakt mit Wasser.

Typ type tipo	Verpackungseinheit unité - emballage unità - imballaggio	Preis prix prezzo
Gelacryl	25 kg (600 kg/Pal)	<b>13.20 CHF/kg</b>
TE 300	0.7 L (11.2 L/Pal)	<b>21.50 CHF/kg</b>
SP200RI	0.9 kg (8.1 kg/Pal)	<b>29.10 CHF/kg</b>

## Gel pour injection Gelacryl

**Gelacryl** est un gel acrylique élastique, universellement applicable. Le gel est pompé avec le catalyseur (composant A) et l'initiateur (composant B) au moyen d'une pompe d'injection à deux composants dans la zone à sceller. Le gel polymérisé reste souple, même en contact avec de l'eau.

## Gel da iniezione Gelacryl

**Gelacryl** è un gel acrilico elastico, universalmente applicabile. Il gel viene pompato con il catalizzatore (componente A) e l'iniziatore (componente B) per mezzo di una pompa ad iniezione a due componenti nell'area da sigillare. Il gel polimerizzato rimane flessibile, anche a contatto con l'acqua.

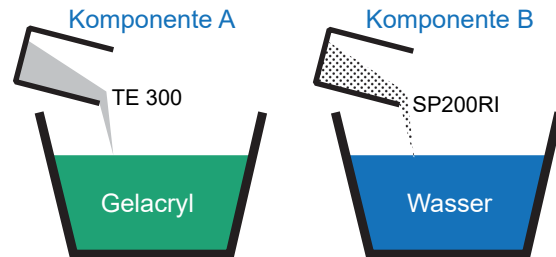

Schematische Darstellung des Mischvorgangs vor dem Zusammenführen in der 2K-Injektionspumpe.  
Représentation schématique du processus de mélange avant introduction dans la pompe d'injection 2K.  
Rappresentazione schematica del processo di miscelazione prima introduzione nella pompa di iniezione 2K.

## Stopfharz Pipe Plug

**Pipe Plug** ist ein sehr praktisches Set um Wasserlecks in Rohren und Leitungen schnell und zuverlässig stoppen zu können. Im gelieferten unreaktierten Zustand ist das PU-Harz von dunkelbrauner Farbe und nicht brennbar. Sobald der Beschleuniger mit PU-Harz vermischt und mit Wasser benetzt wird, beginnt die Mischung zu schäumen. Der so entstehende Schaumknäuel wird dann in die zu verstopfende Stelle gedrückt. Der Schaum besitzt etwa das Fünffache des Anfangsvolumens und ist geschlossenzellig, was eine zuverlässige Abdichtung ermöglicht.

Kartonschachtel à 5 Kits.

1 Kit bestehend aus

- 1 Plastik-Beutel.

- Komponente A:

grosse Metallkanne: 450 g PU-Harz.

- Komponente B:

kleine Plastikflasche: 21 g Beschleuniger.

- 28 g Polyester Faser-Knäuel.

- 1 Paar Gummi-Schutzhandschuhe

## Gel pour injection Pipe Plug

**Pipe Plug** est un set très pratique pour arrêter les fuites d'eau dans les tuyaux et lignes de manière rapide et fiable. Lorsqu'elle est livrée sans avoir réagi, la résine de PU est de couleur brun foncé et n'est pas inflammable. Dès que l'accélérateur est mélangé avec de la résine PU et mouillé avec de l'eau, le mélange commence à mousser. La boule de mousse qui en résulte est ensuite pressée dans la zone à boucher. La mousse est environ cinq fois plus grande que le volume initial et est à cellules fermées, permettant ainsi une étanchéité fiable.

Carton de 5 sets.

1 set est composé de:

- 1 sac en plastique

- composante A :

boîte métallique: 450 g de résine PU.

- Composante B :

bouteille en plastique: 21 g d'accélérateur.

- Boule de 28 g en fibre de polyester.

- 1 paire de gants de protection

## Gel d'iniezione Pipe Plug

**Pipe Plug** è un set molto pratico per fermare le perdite d'acqua in tubi e linee, in modo rapido e affidabile. Quando viene consegnato non reagito, la resina PU è di colore marrone scuro e non infiammabile. Non appena l'acceleratore viene miscelato con la resina PU e bagnato con acqua, la miscela inizia a schiumare. La palla di schiuma che ne risulta viene poi pressata nella zona da tappare. La schiuma ha circa cinque volte il volume iniziale ed è a cellule chiuse, il che consente una tenuta affidabile.

Cartone da 5 sets

1 set è composto da:

- 1 sacchetto di plastica

- Komponente A:

lattina di metallo: 450 g di resina PU.

- Komponente B:

bottiglia di plastica: 21 g di acceleratore.

- Palla in fibra di poliestere da 28 g.

- 1 paio di guanti di protezione

**CHF 36.00/ kit**



## Verkaufs- und Lieferbedingungen

### Preise gültig ab 1.9.2020

Wir behalten uns Preisänderungen jederzeit vor. Die Mehrwertsteuer ist in den Preisen der Liste nicht eingeschlossen; sie wird zusätzlich berechnet und auf unseren Rechnungen separat ausgewiesen.

### Lieferungen

Ab CHF 2000 netto erfolgt die Lieferung frachtfrei. Postversandkosten und Eilzuschläge werden in Rechnung gestellt. Aufgrund von Lieferverzögerungen können keine Schadenersatzansprüche geltend gemacht werden.

### Zahlungskonditionen

Unsere Rechnungen sind innerhalb 30 Tagen rein netto zahlbar.

### Retouren

Warenretouren können nur in einwandfreiem Zustand, originalverpackt und franko unser Domizil spediert, nach vorgängiger Mitteilung zurückgenommen werden. Gutschrift für Retouren maximal 80 %. Kleinmengen, Anbrüche sowie bearbeitete, extra angefertigte Materialien können nicht zurückgenommen werden.

### Garantie

Wir garantieren für qualitativ einwandfreie Produkte. Qualitätsänderungen bleiben vorbehalten. Beratungen und Empfehlungen sind unverbindlich. Die Produkte sind vom Kunden auf ihre Eignung für den geplanten Einsatzzweck selbst zu prüfen.

### Reklamationen

Beanstandungen werden nur innerhalb von 8 Tagen nach Empfang der Waren entgegengenommen.

**Gerichtsstand:** Herisau bzw. Wohnort des Vertriebspartners.

## Conditions de vente et de livraison

### Prix valables dès 1.9.2020

Nous nous réservons le droit de modifier nos prix si nécessaire. La taxe sur la Valeur Ajoutée n'est pas comprise dans les prix. Celle-ci sera facturée en plus et figurera sur nos factures.

### Livraisons

Les livraisons à partir de CHF 2000 net sont effectuées franco domicile. Les taxes postales, les frais de poste exprès seront facturés en plus. Un éventuel retard de la livraison ne donne aucun droit à des indemnités.

### Paielements

Nos factures sont payables net dans les 30 jours suivants.

### Retours

Les retours de marchandises ne peuvent être acceptés que dans les emballages originaux en parfait état, expédiés franco notre domicile et à condition d'avoir été avisés au préalable. Les retours sont crédités à 80 % au maximum de la valeur facturée. De petites quantités, des emballages déjà entamés ainsi que des matériaux spéciaux ne peuvent être repris.

### Garantie

Nous garantissons la qualité irréprochable de nos produits. Nous nous réservons toutefois des changements de qualité. Nos conseils et recommandations sont donnés sans engagement et ne dispensent pas nos clients de vérifier eux-mêmes si nos produits et procédés sont indiqués pour atteindre le résultat désiré.

### Réclamations

Les réclamations éventuelles ne peuvent être acceptées que dans les 8 jours après réception de la marchandise.

**Lieu de juridiction:** Herisau resp. domicile de l'associé de vente.

## Condizioni di vendita e di consegna

### Prezzi valevoli da 1.9.2020

In caso di necessità, ci riserviamo di modificare i prezzi, in ogni momento. L'IVA (imposta valore aggiunto) non è compresa nei nostri prezzi. Essa viene calcolata in modo supplementare e nelle nostre fatture registrata a parte.

### Consegne

Gli invii, a partire da CHF 2000 netto, sono franco di porto. I costi della posta, posta express verranno fatturati separatamente. Un ritardo nella consegna non conferisce il diritto di chiedere un risarcimento per danni.

### Pagamenti

Le nostre fatture sono pagabili netto a 30 giorni.

### Rinvii di merce

I rinvii di merce vengono accettati soltanto se effettuati negli imballaggi originali. Merce ed imballi devono essere ineccepibili e giungerci, franco di porto nostro domicilio, previo avviso. Bonifichiamo al massimo 80% del valore fatturato. Piccole quantità, di imballi aperti e materiali speciali, non possono essere ripresi.

### Garanzia

Garantiamo l'ineccepibile qualità dei nostri prodotti. Ci riserviamo tuttavia dei cambiamenti nella qualità. Le indicazioni concernenti i quantitativi occorrenti sono date senza impegno, visto che il consumo dipende da molti fattori. Tuttavia, essi non c'impegnano e non dispensano i nostri clienti dal verificare essi stessi l'idoneità dei nostri prodotti e dei metodi da noi consigliati per l'uso che ne intendono fare.

### Reclami

Eventuali reclami vengono tenuti in considerazione soltanto se sporti entro 8 giorni dalla ricezione della merce.

**Foro giuridico:** Herisau o il domicilio del rappresentante di regione.



**jud-baustoffe.ch**

